



3^a
edición



Mi nombre es: _____

Vivo en: _____

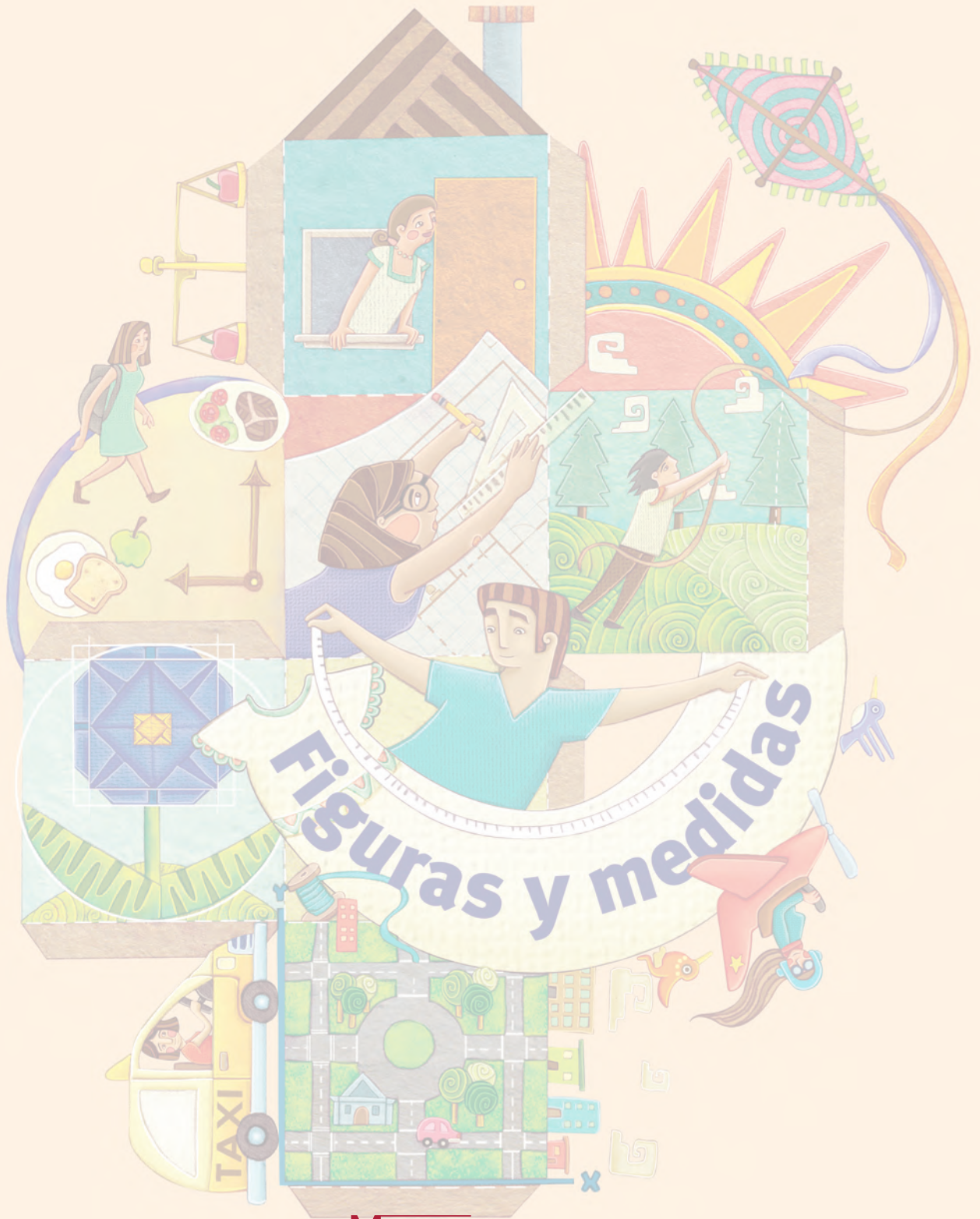

M
E
V
y
T

••• Modelo
Educación
para la Vida
y el Trabajo

Créditos a la primera edición

Coordinación académica
María Esther Amador Gómez

Autoría
María Esther Amador Gómez
Rosa Emma González Bernal
Lucina Solís Barrera

Revisión técnico-pedagógica
Irma Estela Hernández Salazar
Daniel Eudave Muñoz
Rosa Emma González Bernal
María de Lourdes Aravedo Reséndiz

Coordinación gráfica y cuidado de la edición
Greta Sánchez Muñoz
Adriana Barraza Hernández

Seguimiento al diseño
Jorge Alberto Nava Rodríguez
Ricardo Figueroa Cisneros

Seguimiento editorial
María del Carmen Cano Aguilar

Supervisión editorial
Marlik Mariaud Ricárdez

Revisión editorial
José Agustín Escamilla Viveros
Laura Sainz Olivares
Marlik Mariaud Ricárdez

Diseño de portada
Fabiola Escalona Mejía

Diseño de interiores
Yenisei Oviedo González

Ilustración de portada
Juan Jesús Sánchez Muñoz

Diagramación
Daniel Gómez Méndez
Laura Sainz Olivares
Yenisei Oviedo González
Jorge Alberto Nava Rodríguez
Adriana Peña Cervantes
Ricardo Pérez Rovira

Ilustración de interiores
Daniel Gómez Méndez
Laura Sainz Olivares
Ricardo Pérez Rovira

Figuras y medidas. Material recortable. D.R. 2013 © Instituto Nacional para la Educación de los Adultos, INEA. Francisco Márquez 160, Col. Condesa, México, D.F., C.P. 06140.

Esta obra es propiedad intelectual de sus autores y los derechos de publicación han sido legalmente transferidos al INEA. Prohibida su reproducción parcial o total por cualquier medio, sin autorización escrita de su legítimo titular de derechos.

Impreso en México

Índice

Pág.

Presentación	4
1. Círculos	5
2. Papel cortado, versión 1	7
3. Papel cortado, versión 2	11
4. Para formar cuadriláteros	19
5. Triángulos	21
6. Estructura de un papalote	21
7. Triángulos y cuadriláteros	23
8. Para cubrir los rectángulos	25
9. El reloj	29
10. Plantillas I	31
11. Plantillas II	39
12. Plantillas III	47

Presentación

El material que tienes en tus manos es para que lo recortes y realices algunas actividades del Libro del adulto.

Te sugerimos que:

1. Recortes el material en el momento que la actividad lo indica y sigas las indicaciones que en ella se dan.
2. Guardes el material recortado para que verifiques tus respuestas cada vez que lo requieras.

1. Círculos

Actividad 1. El jardín

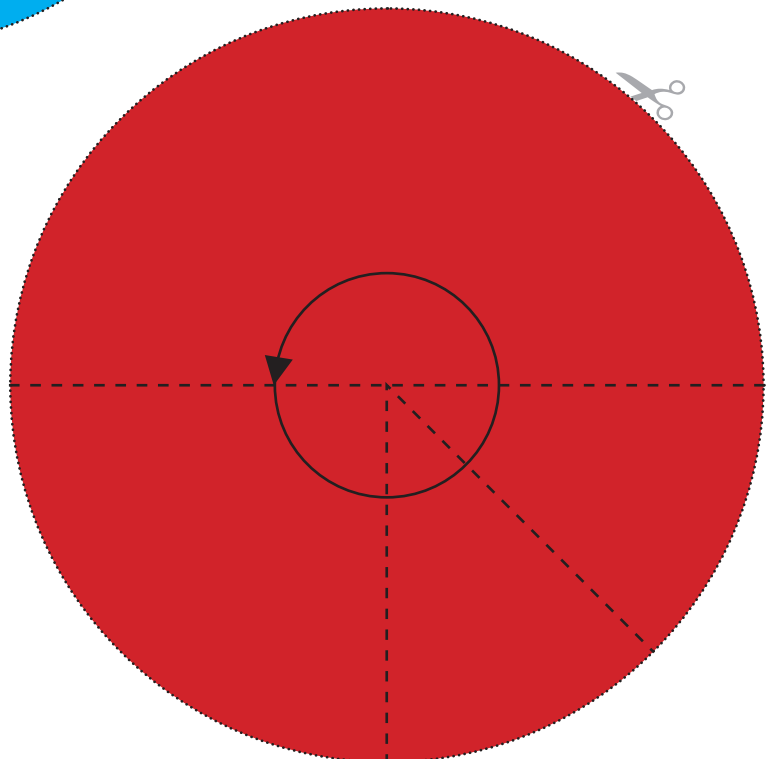
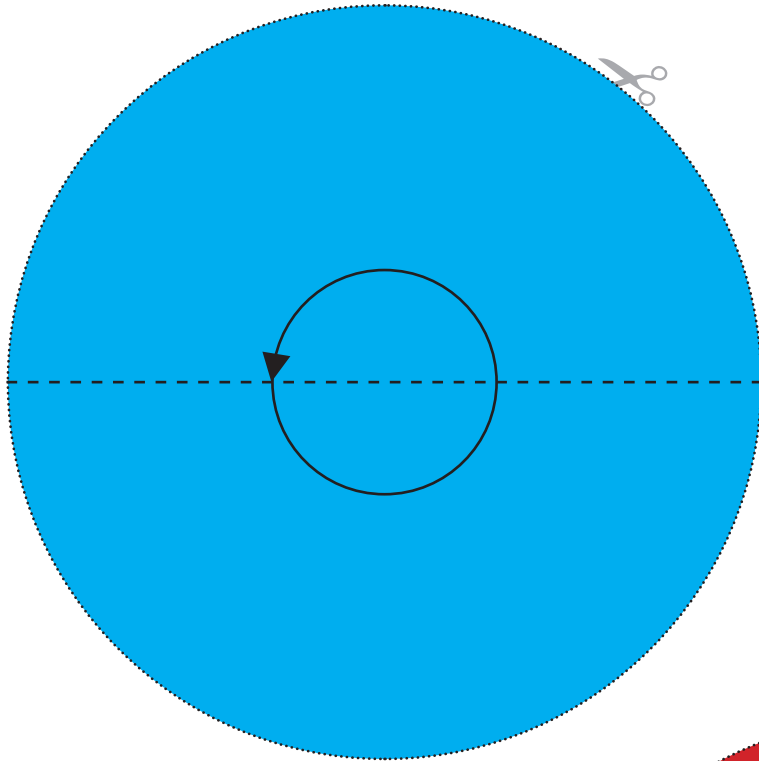

2. Papel cortado, versión 1

Actividad 3. Los uniformes

(1 de 2)

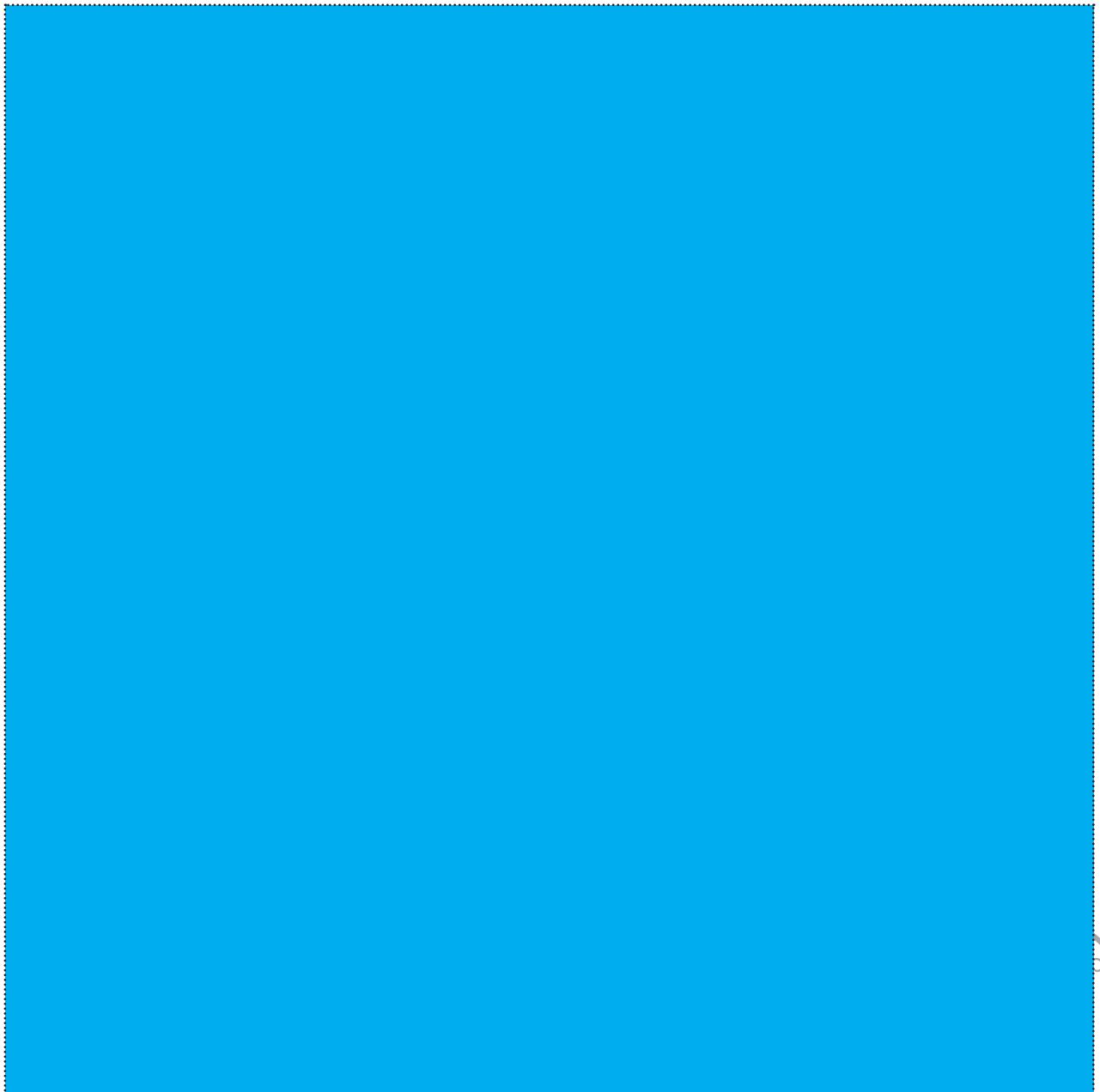

2. Papel cortado, versión 1

Actividad 3. Los uniformes

(2 de 2)

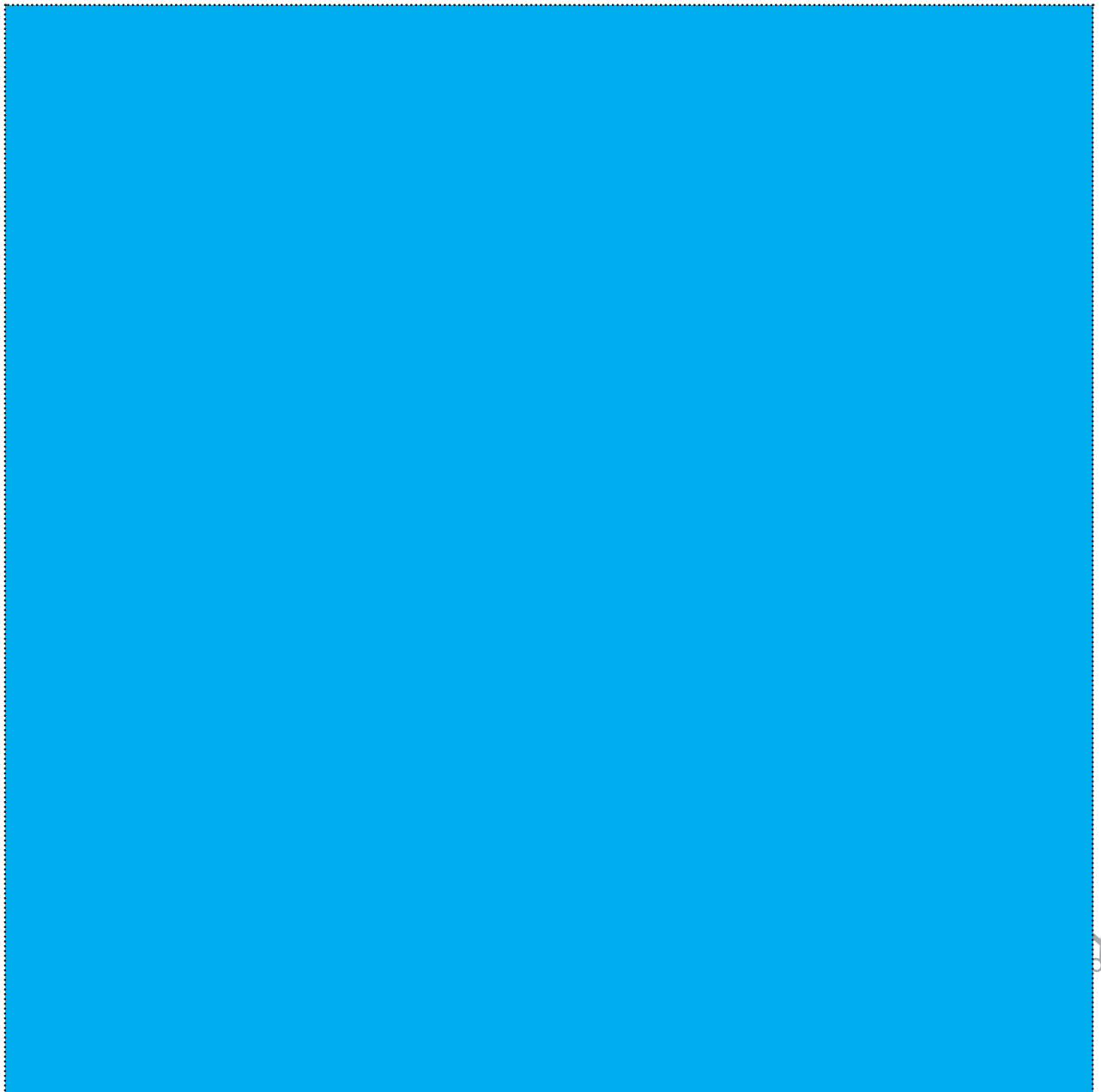

3. Papel cortado, versión 2

Actividad 3. Los uniformes

(1 de 4)

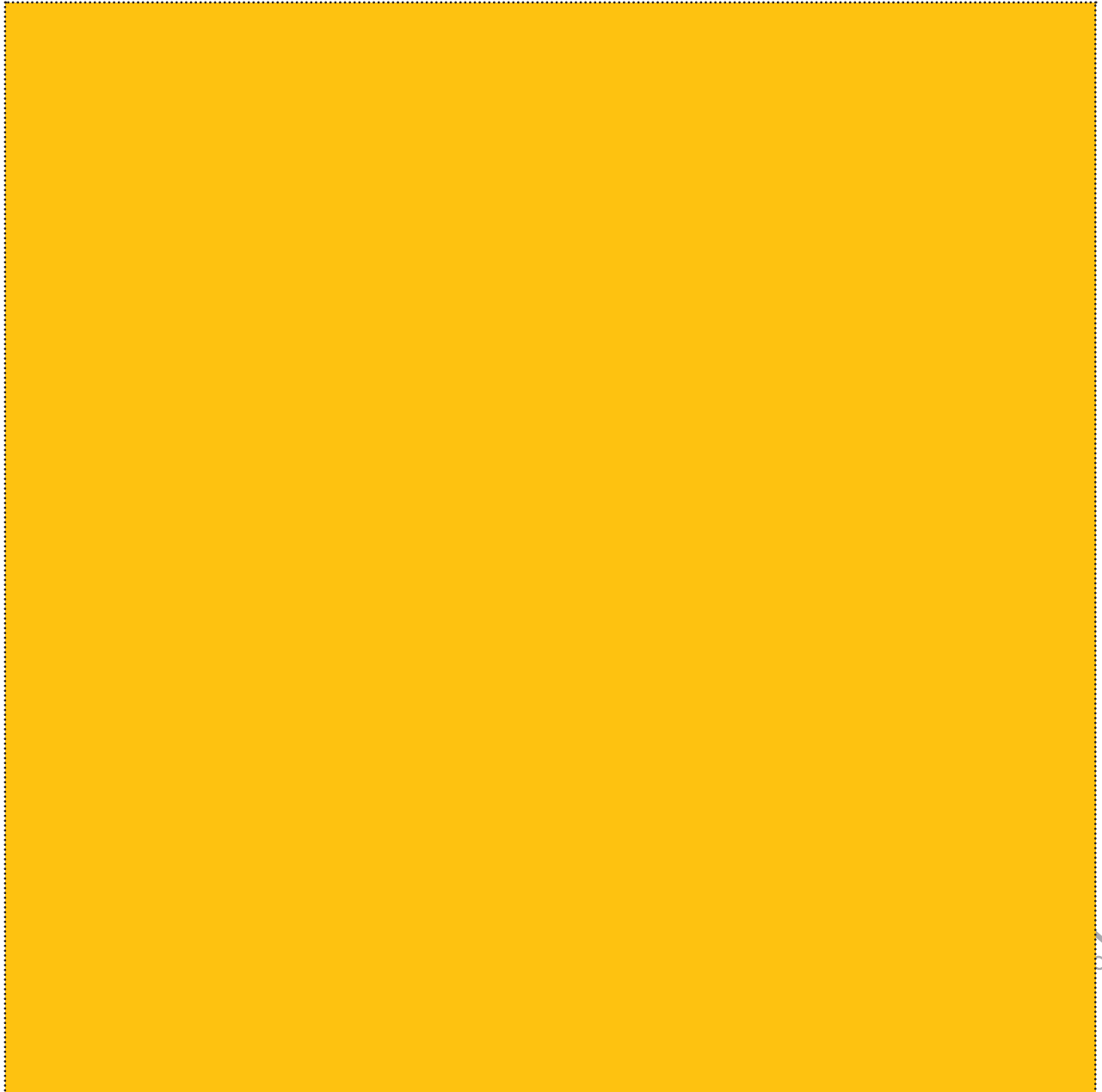

3. Papel cortado, versión 2

Actividad 3. Los uniformes

(2 de 4)

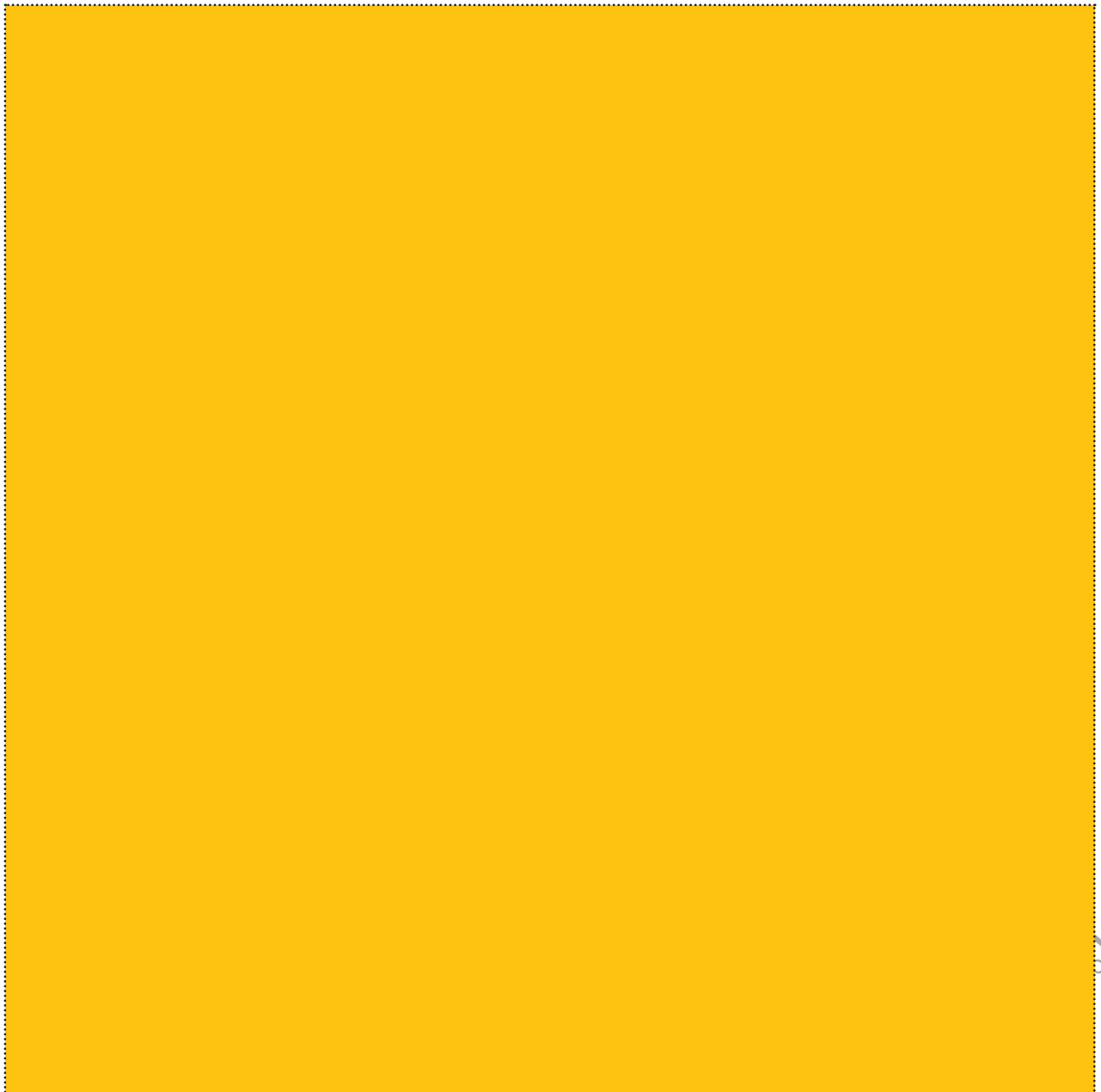

3. Papel cortado, versión 2

Actividad 3. Los uniformes

(3 de 4)

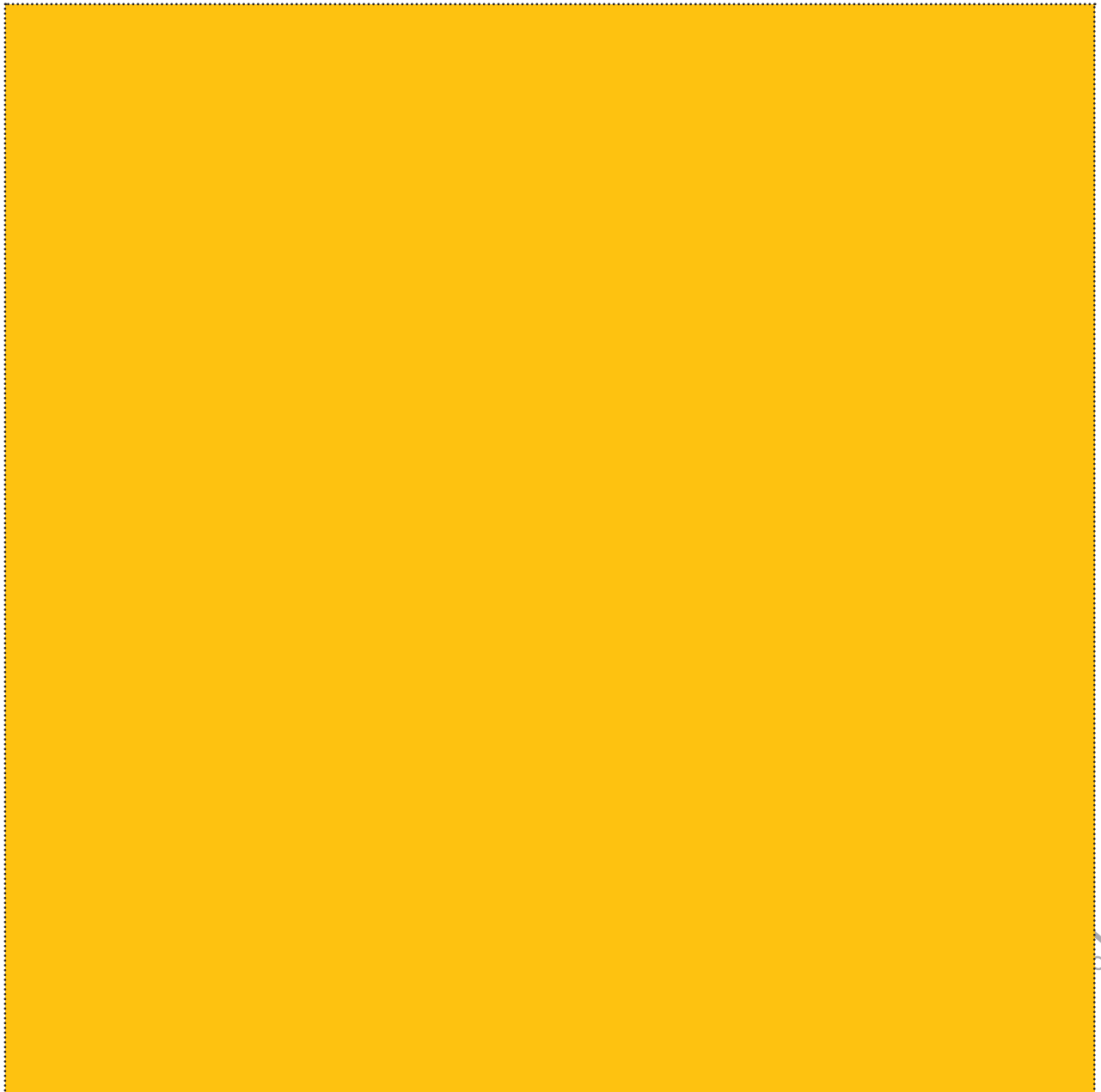

3. Papel cortado, versión 2

Actividad 3. Los uniformes

(4 de 4)

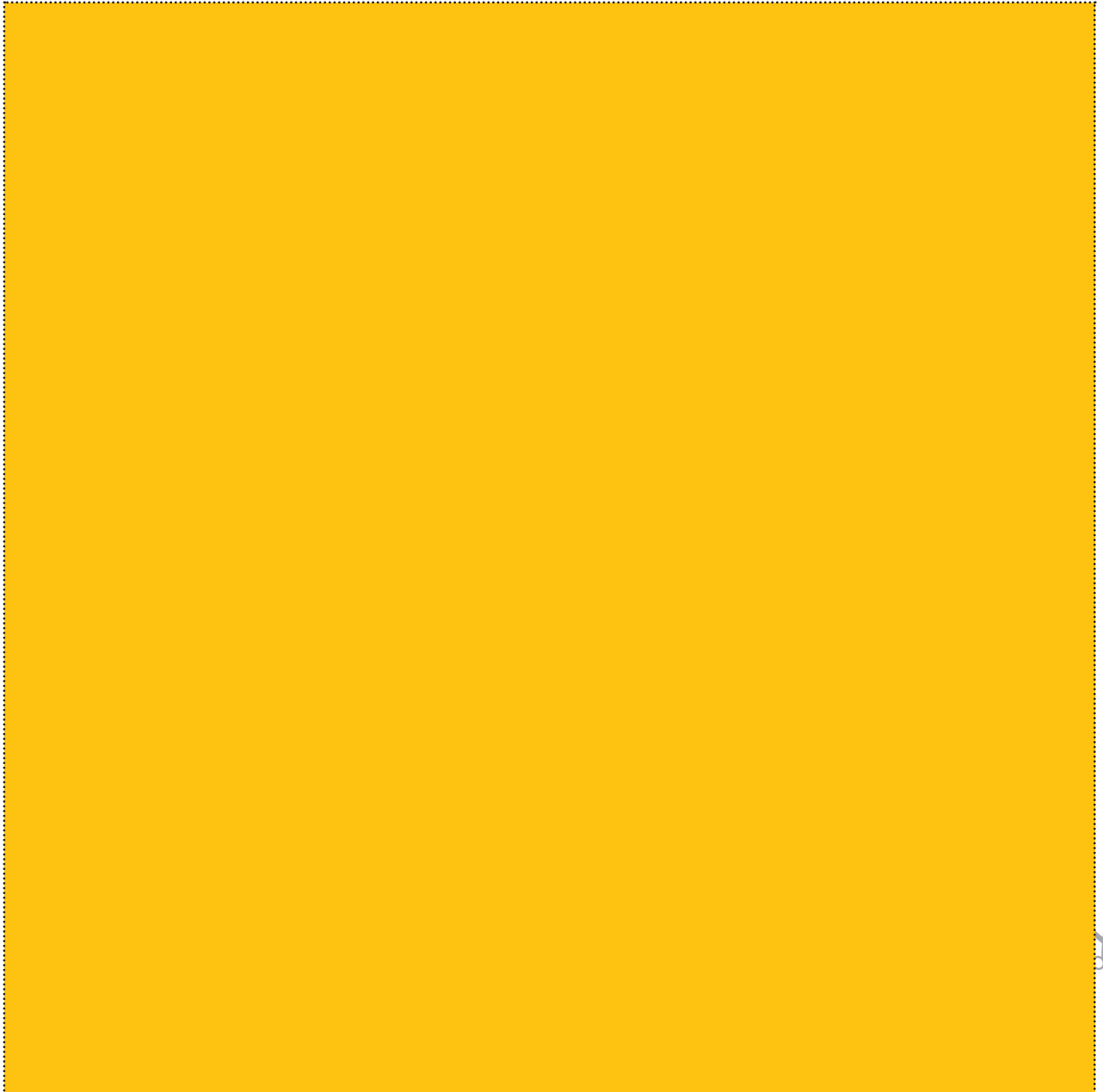

4. Para formar cuadriláteros

Actividad 4. ¿Qué forma tiene?

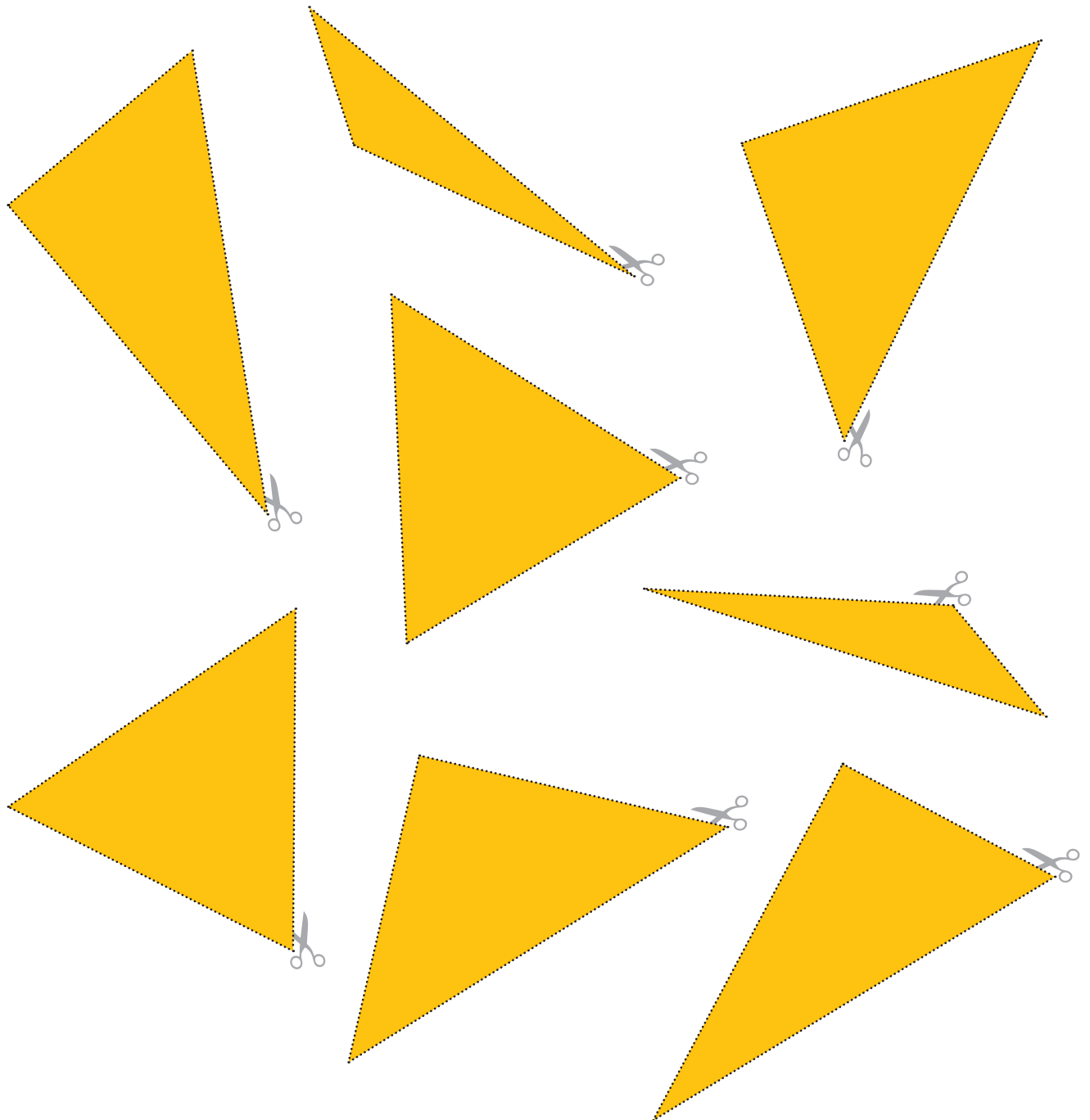

5. Triángulos

Actividad 4. ¿Qué forma tiene?

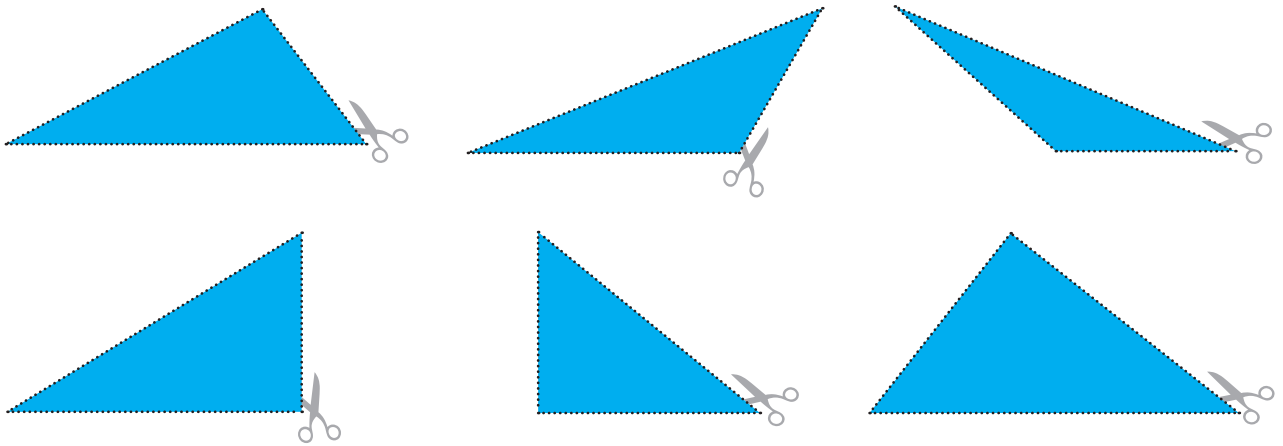

6. Estructura de un papalote

Actividad 6. El papalote

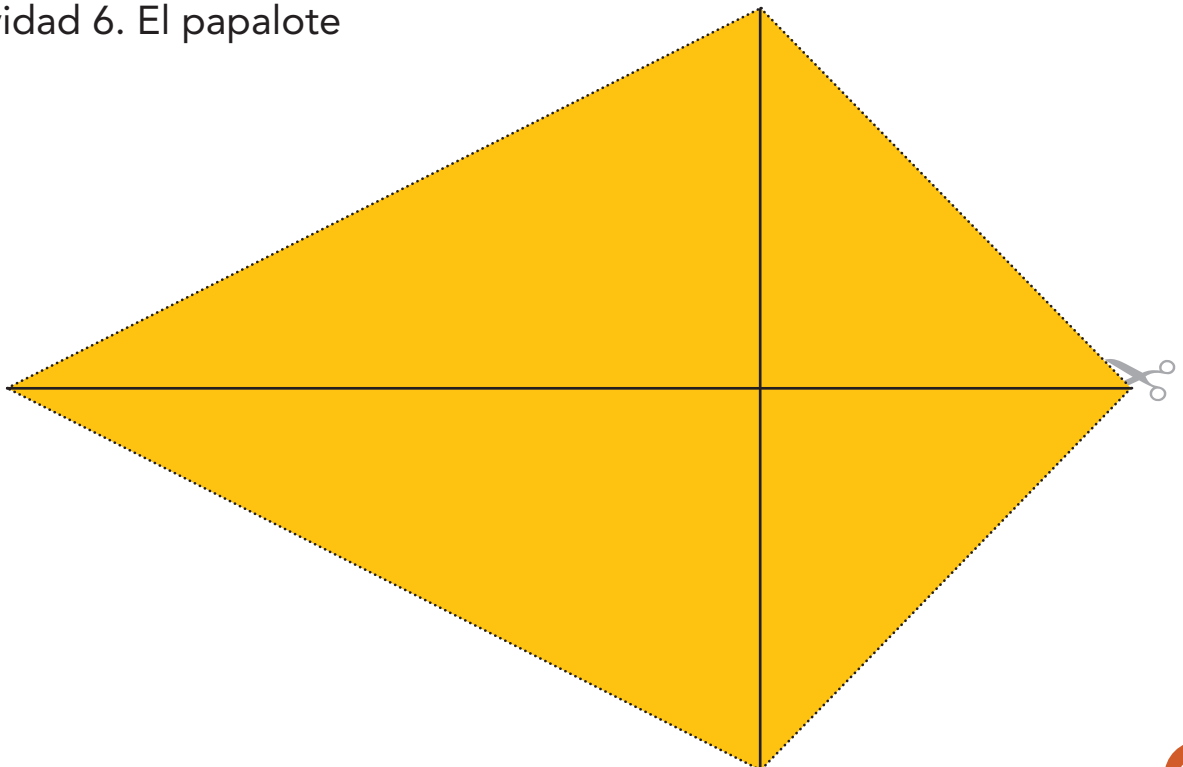

7. Triángulos y cuadriláteros

Actividad 6. El papalote

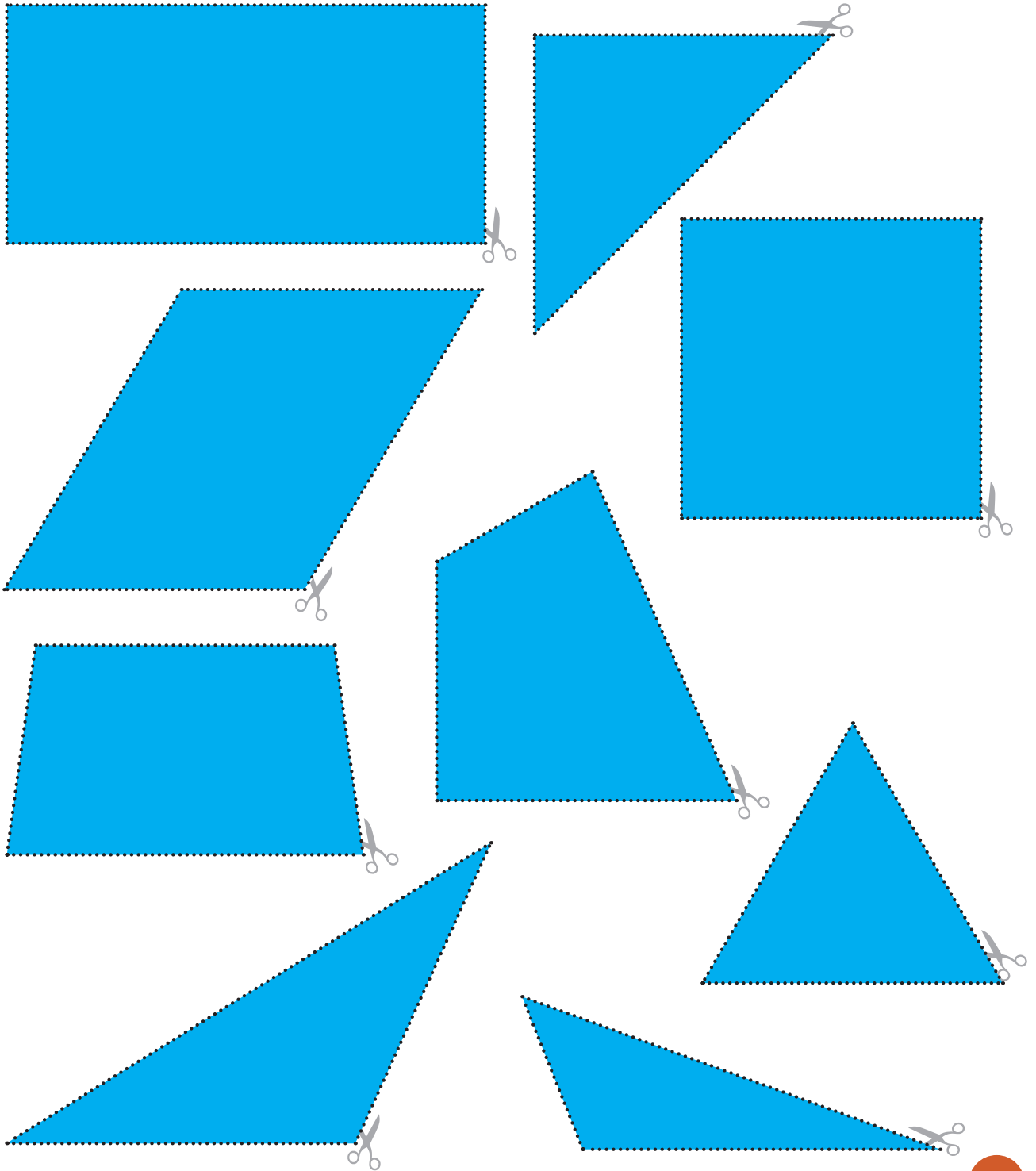

8. Para cubrir los rectángulos

Actividad 9. Patios exteriores

(1 de 2)

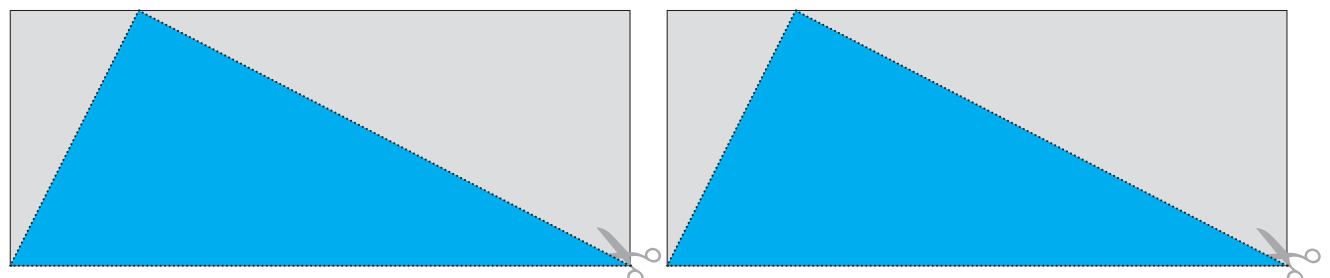
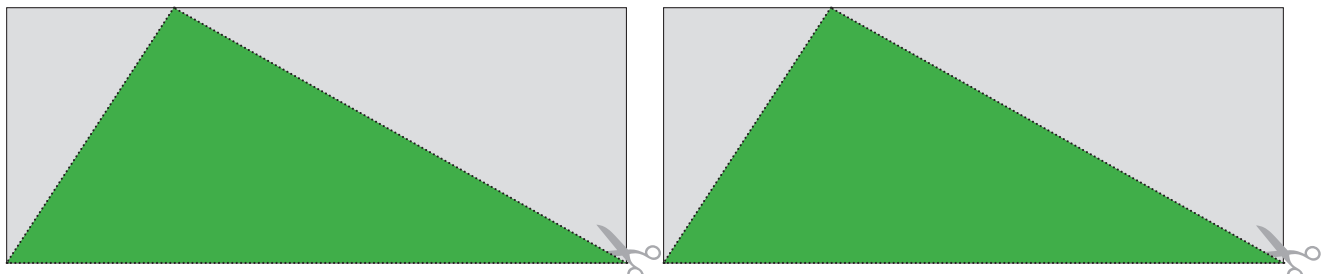
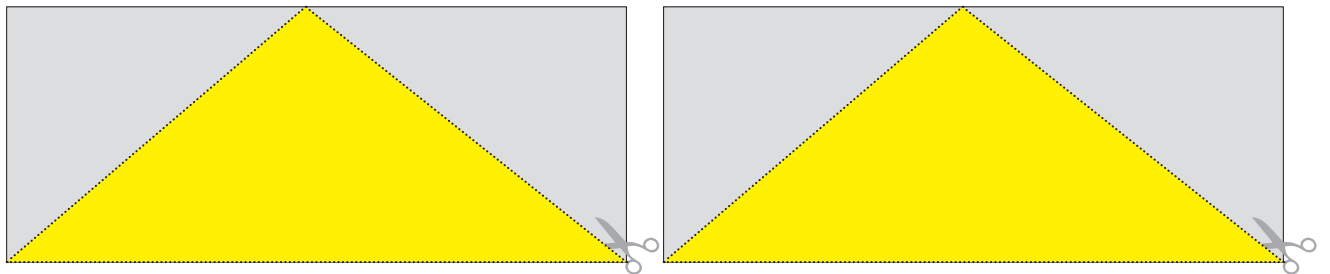
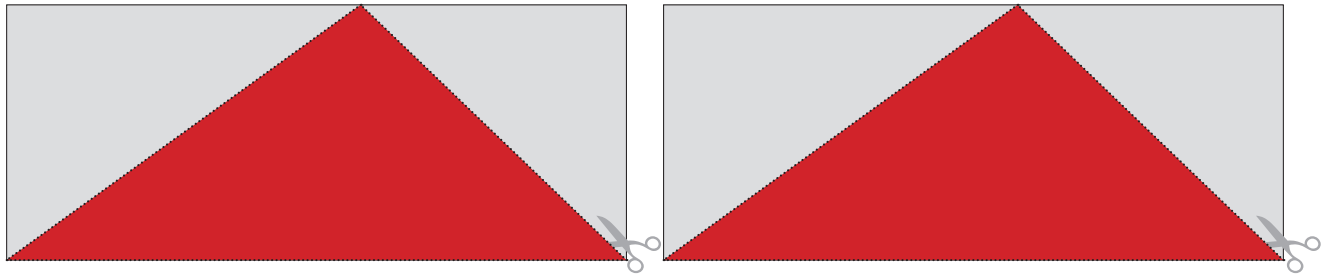

8. Para cubrir los rectángulos

Actividad 9. Patios exteriores

(2 de 2)

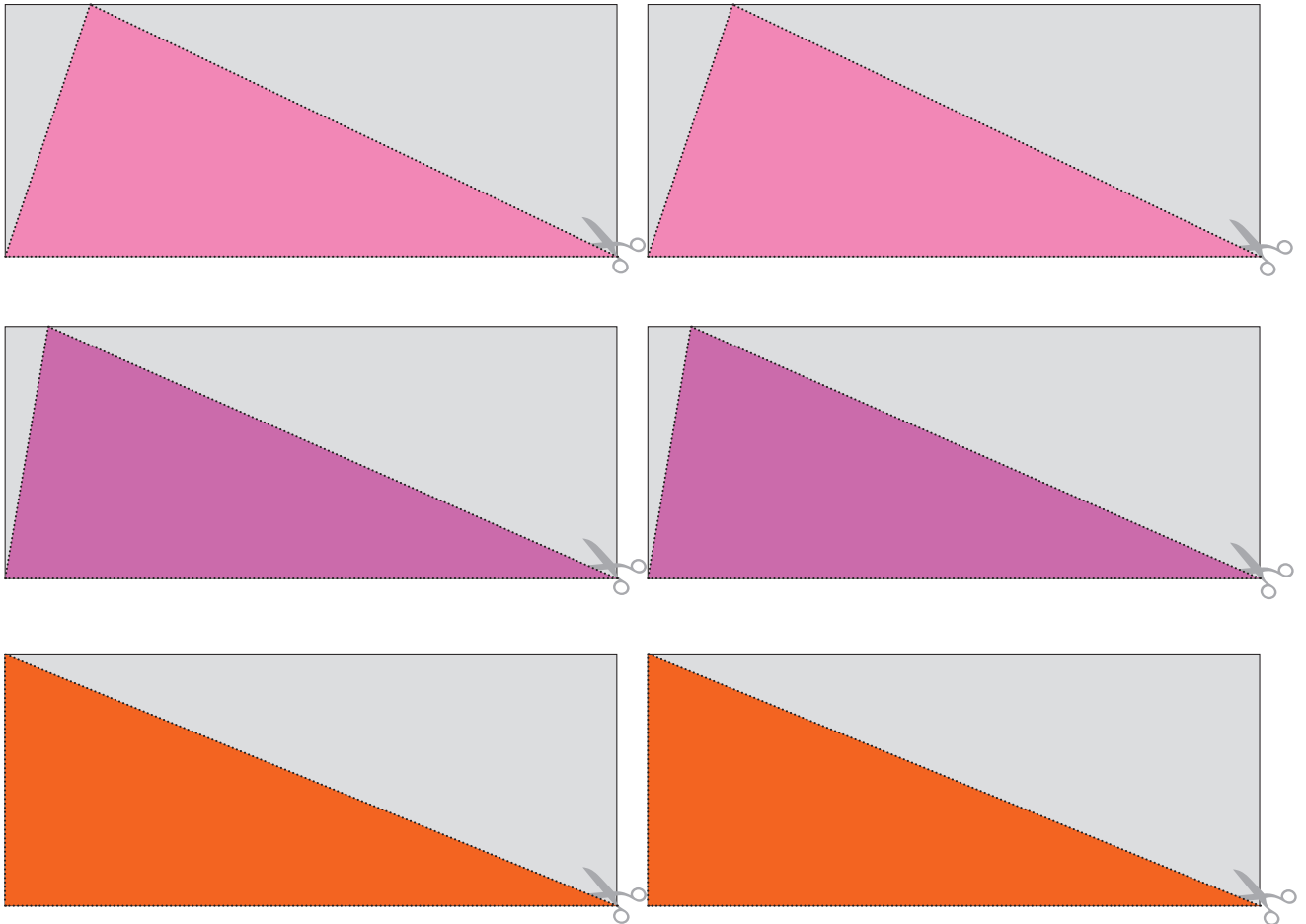

9. El reloj

Actividad 22. El reloj

1. Recorta las manecillas y la carátula de reloj.
2. Haz un corte en el círculo blanco del extremo de cada manecilla y en el círculo negro del centro de la carátula, siguiendo la cruz dibujada.
3. Introduce el tubo del tornillo en cada perforación en el siguiente orden:
 - a) Manecilla que marca las horas.
 - b) Manecilla que marca los minutos.
 - c) Carátula del reloj.
4. Fija las manecillas atornillando el tubo por sus dos extremos.

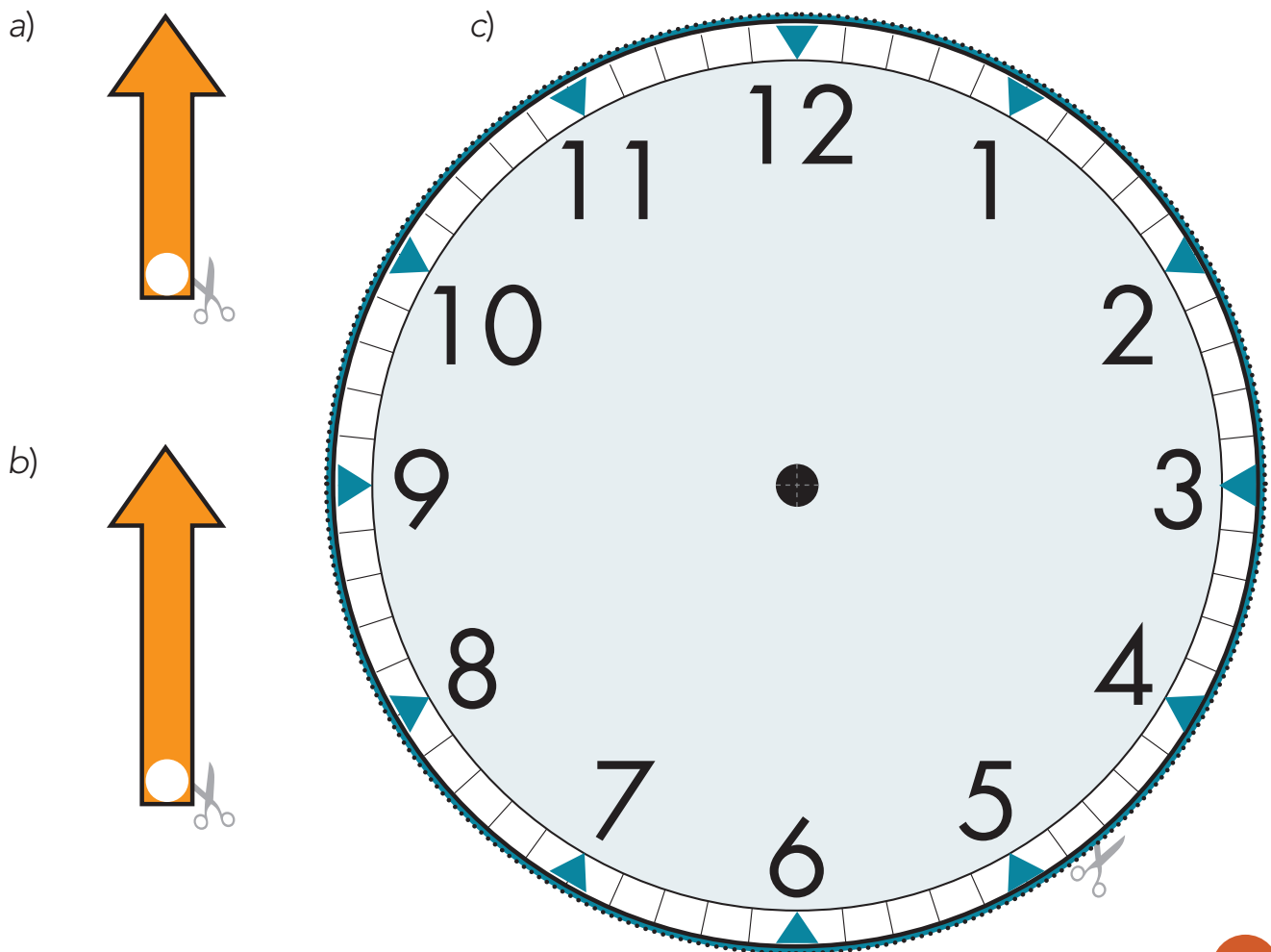

10. Plantillas I

Actividad 27. Envases y más envases

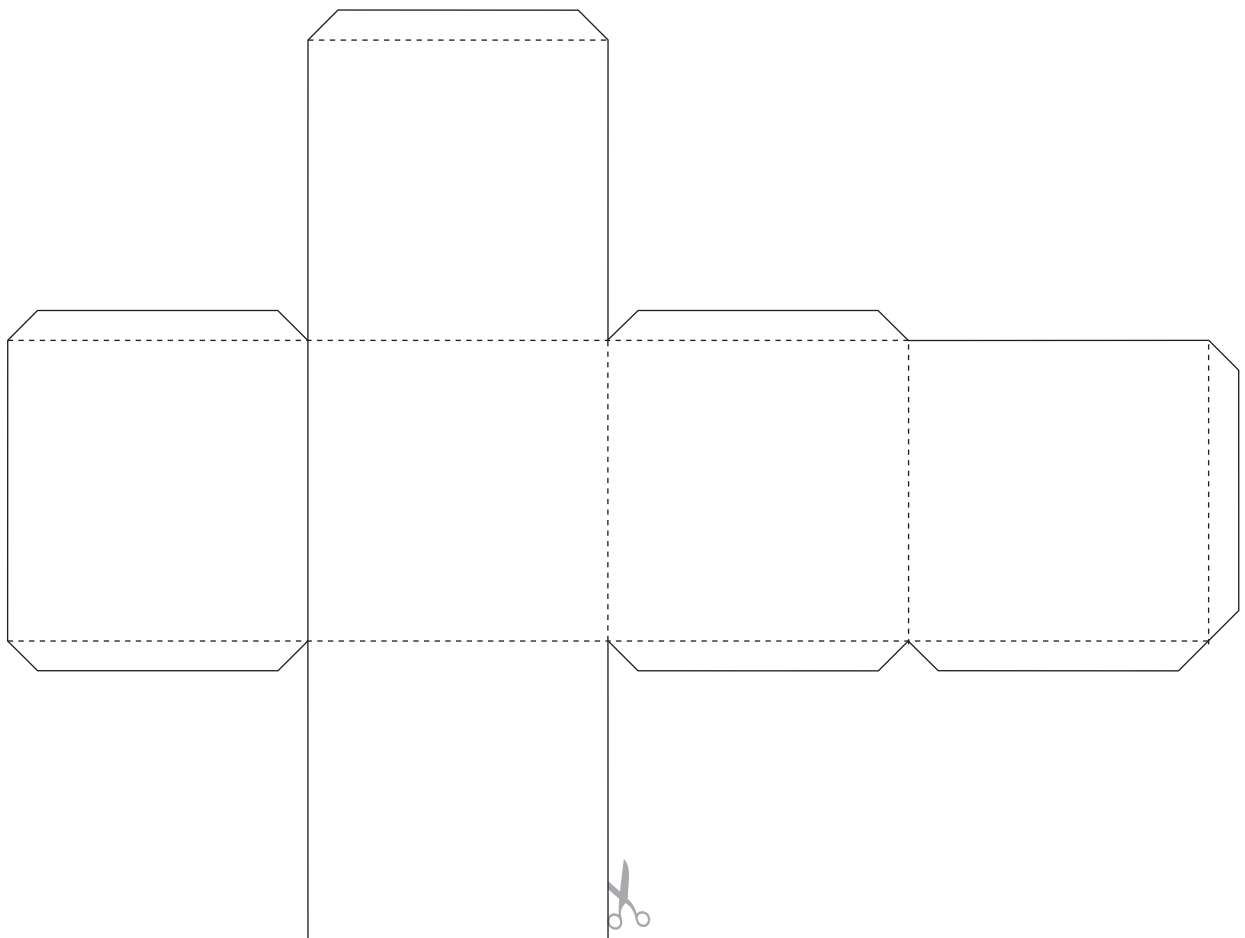

10. Plantillas I

Actividad 27. Envases y más envases

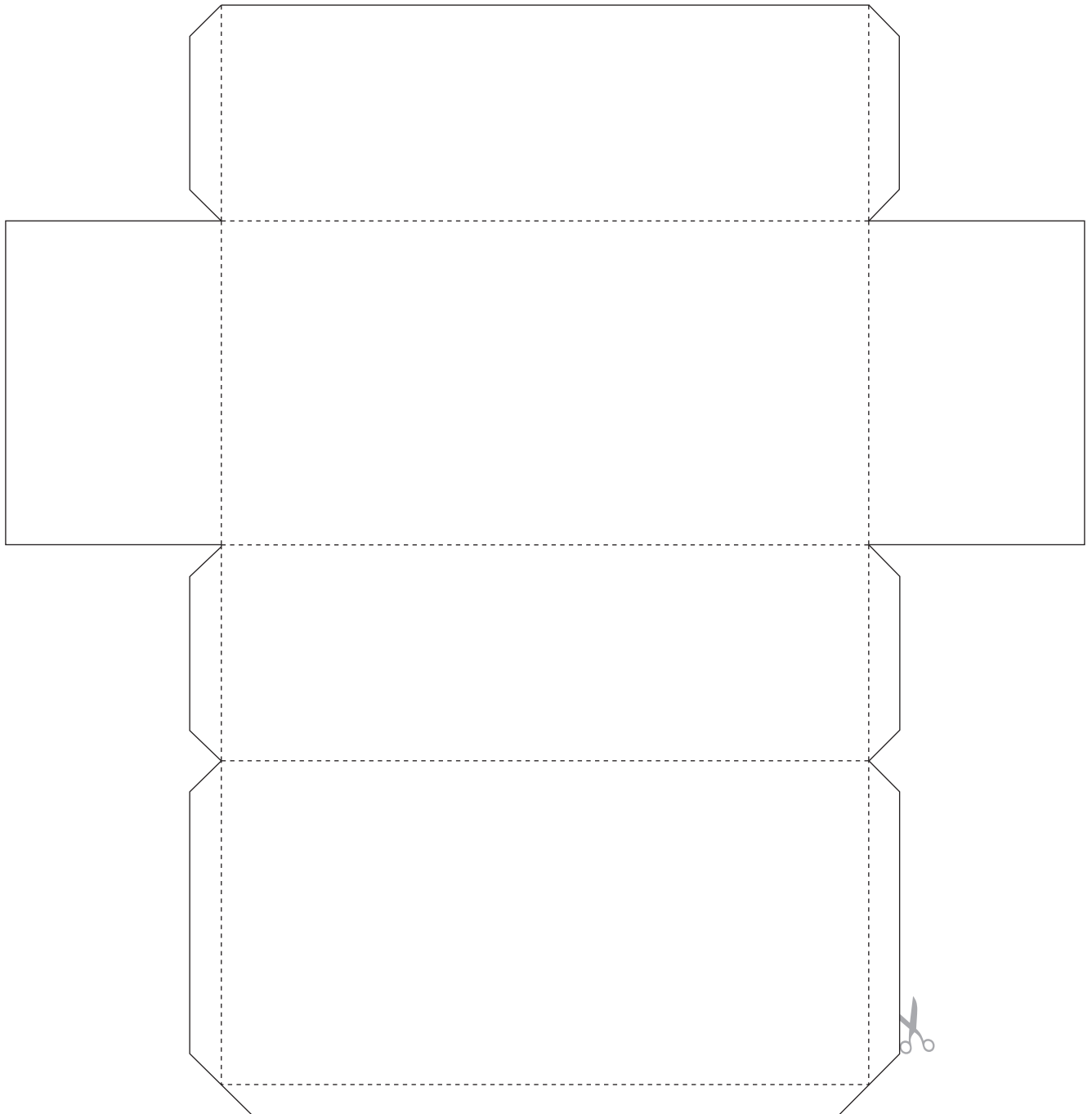

10. Plantillas I

Actividad 27. Envases y más envases

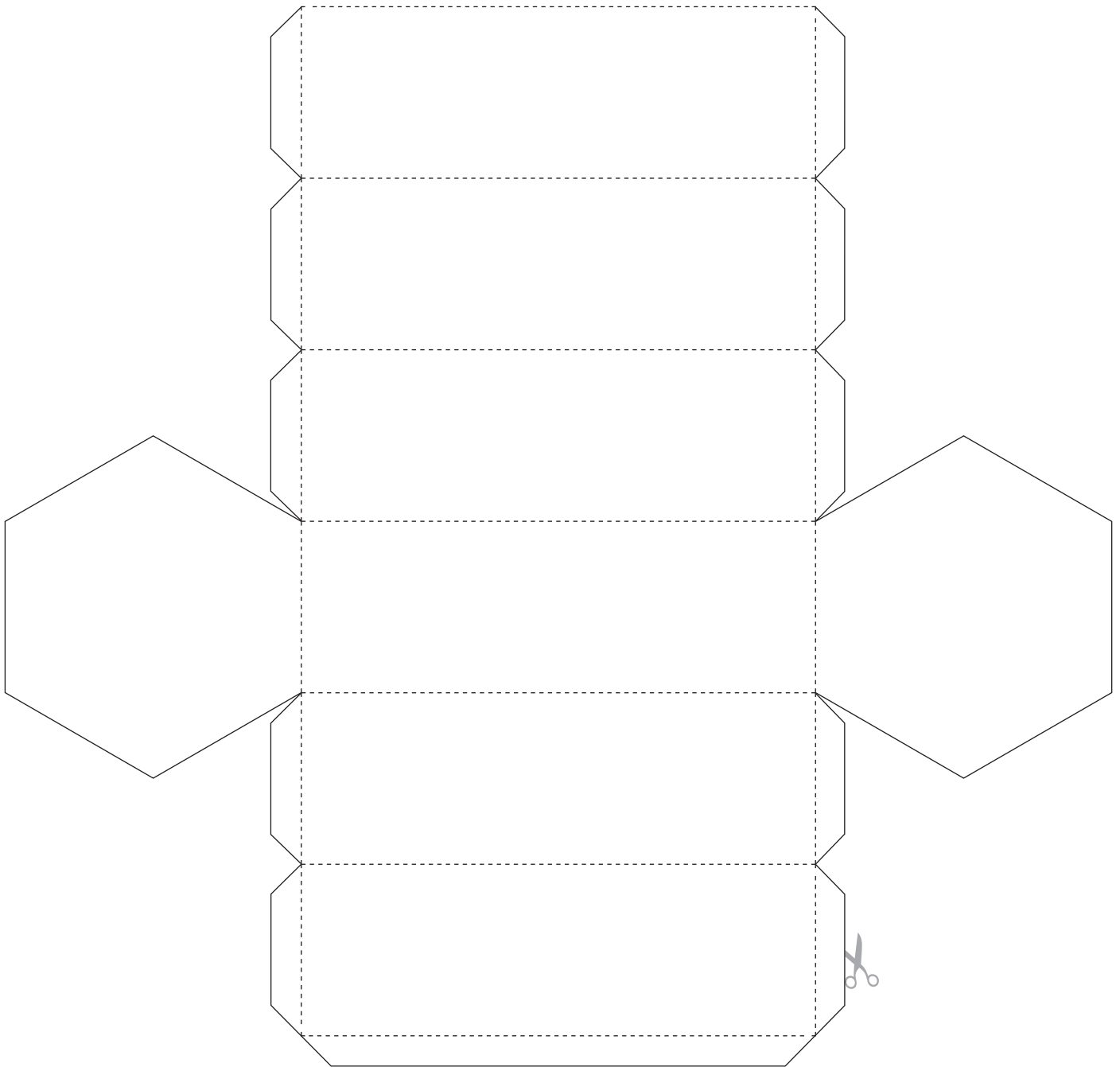

10. Plantillas I

Actividad 27. Envases y más envases

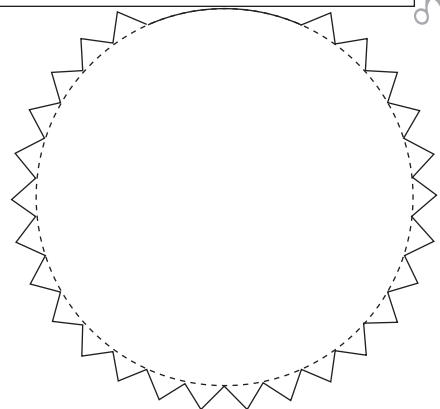
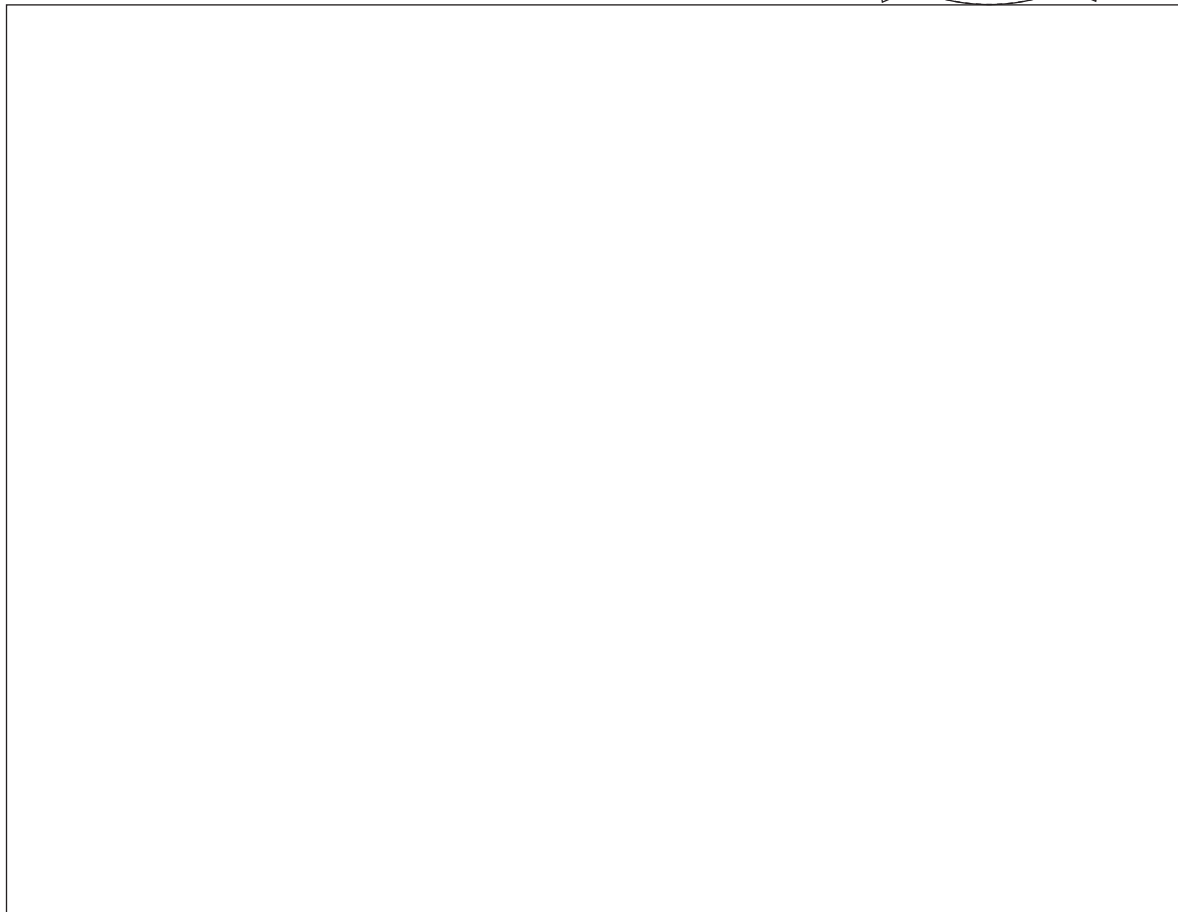
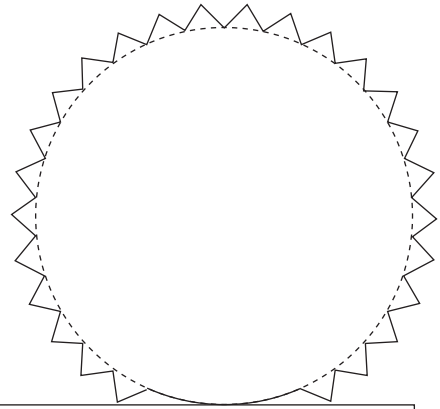

11. Plantillas II

Actividad 27. Envases y más envases

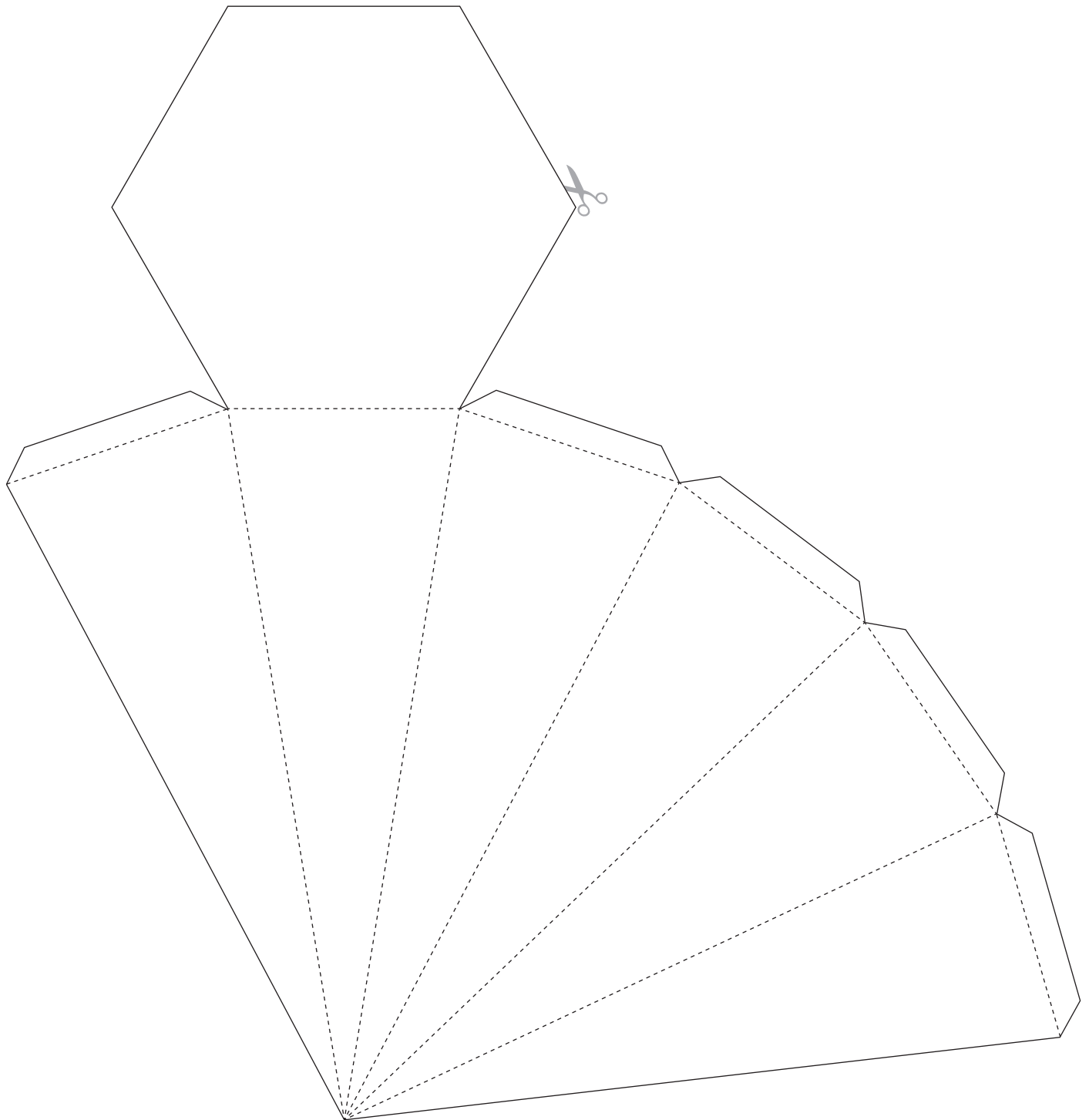

11. Plantillas II

Actividad 27. Envases y más envases

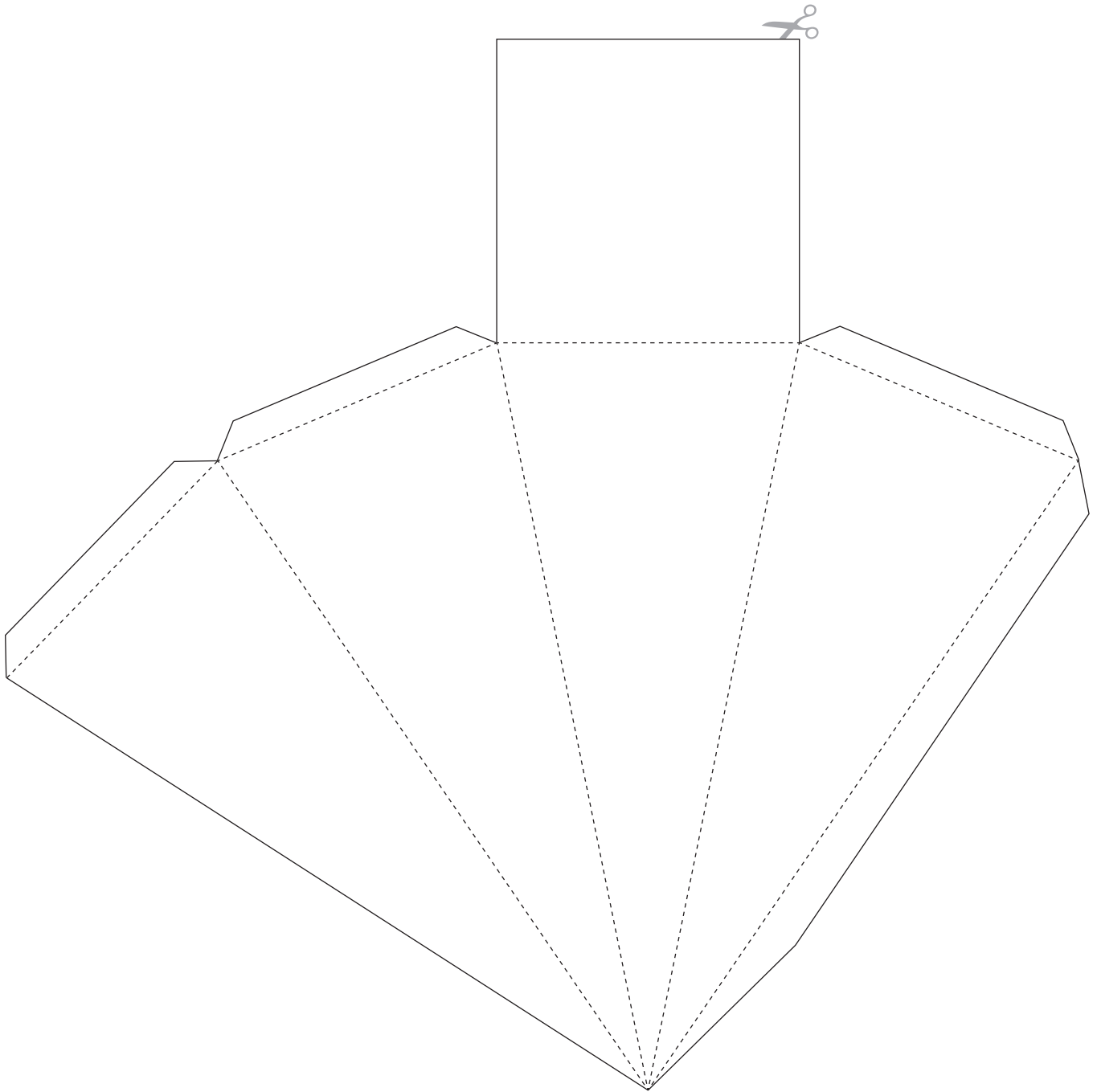

11. Plantillas II

Actividad 27. Envases y más envases

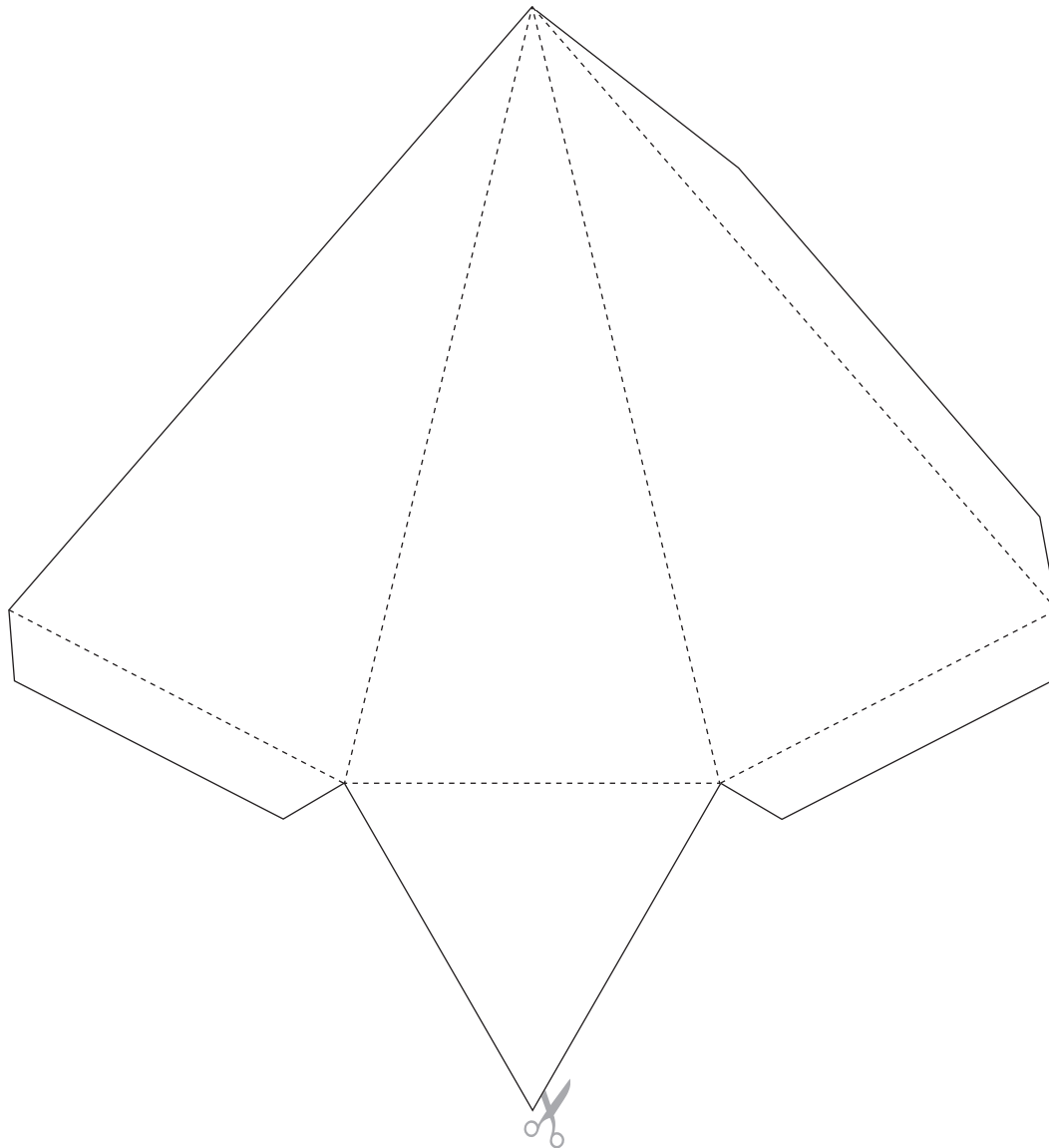

11. Plantillas II

Actividad 27. Envases y más envases

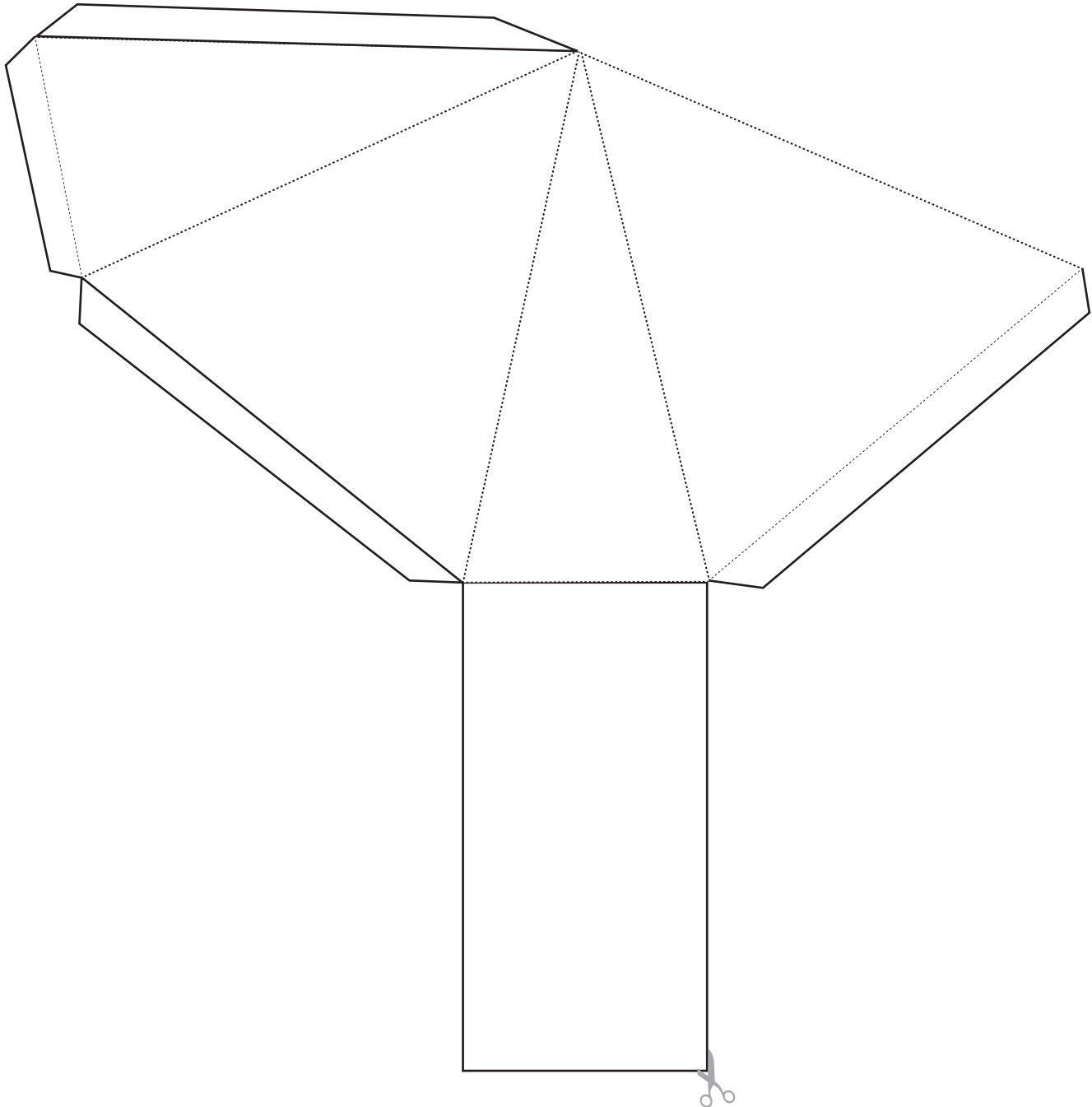

12. Plantillas III

Actividad 27. Envases y más envases

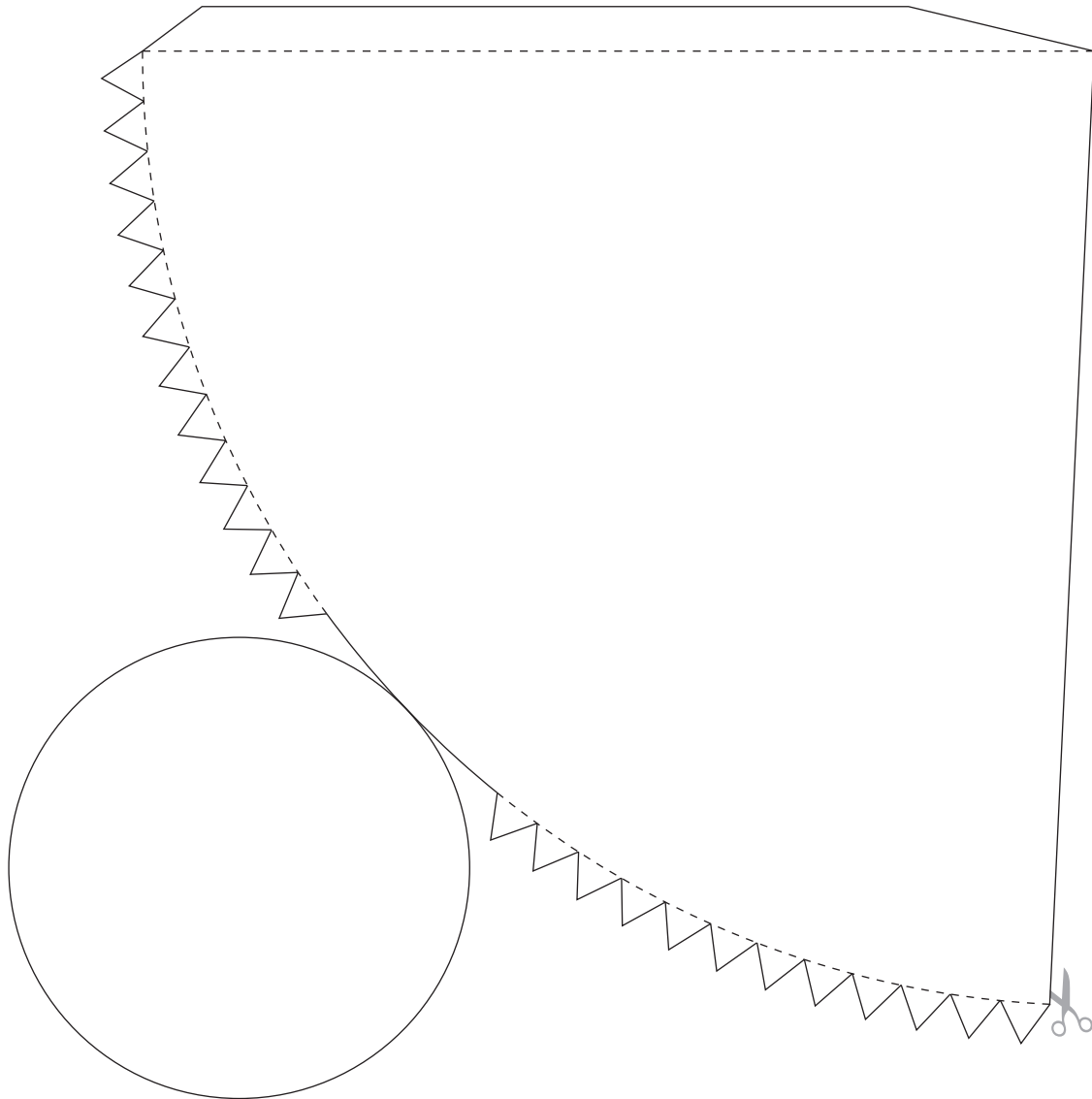



Nada como cortar, doblar y pegar para observar y comprobar algunas propiedades geométricas. Date el gusto de descubrir y comprender cómo son algunas figuras y cuerpos geométricos empleando tu Material recortable en la forma en que se indica.



DISTRIBUCIÓN GRATUITA

Este programa es público, ajeno a cualquier partido político. Queda prohibido su uso para fines distintos a los establecidos en el programa.